

Katalóg produktov

Tepelné čerpadlá vzduch-voda VERSATI III





Ideálne tepelné čerpadlo

pre každého

2025/2026

Katalóg produktov

Tepelné čerpadlá vzduch-voda
VERSATI III

Tepelné čerpadlá

Výrobca značky GREE už niekoľko rokov vyrába vysoko kvalitné tepelné čerpadlá vzduch-voda pre rezidenčné aj komerčné využitie.

Kvalita

Spoločnosť GREE kladie mimoriadny dôraz na kvalitu a dlhú životnosť svojich výrobkov. Všetky súčasti tepelného čerpadla majú vždy prvotriednu kvalitu, aby bol zaručený dlhodobý bezporuchový chod. Vývojári vo firme GREE zároveň venujú osobitnú pozornosť energeticky úsporným produktom, ktoré sú vyrábané v súlade s prírodou.

Sofistikovaná technika

Moderný dizajn termostatu GREE prináša nádych luxusu do každého domu. Tento používateľsky prívetivý termostat navyše zabezpečuje zábavné a jednoduché ovládanie. Medzi ďalšie výhody patrí vysoká energetická účinnosť a tichá prevádzka tepelného čerpadla.

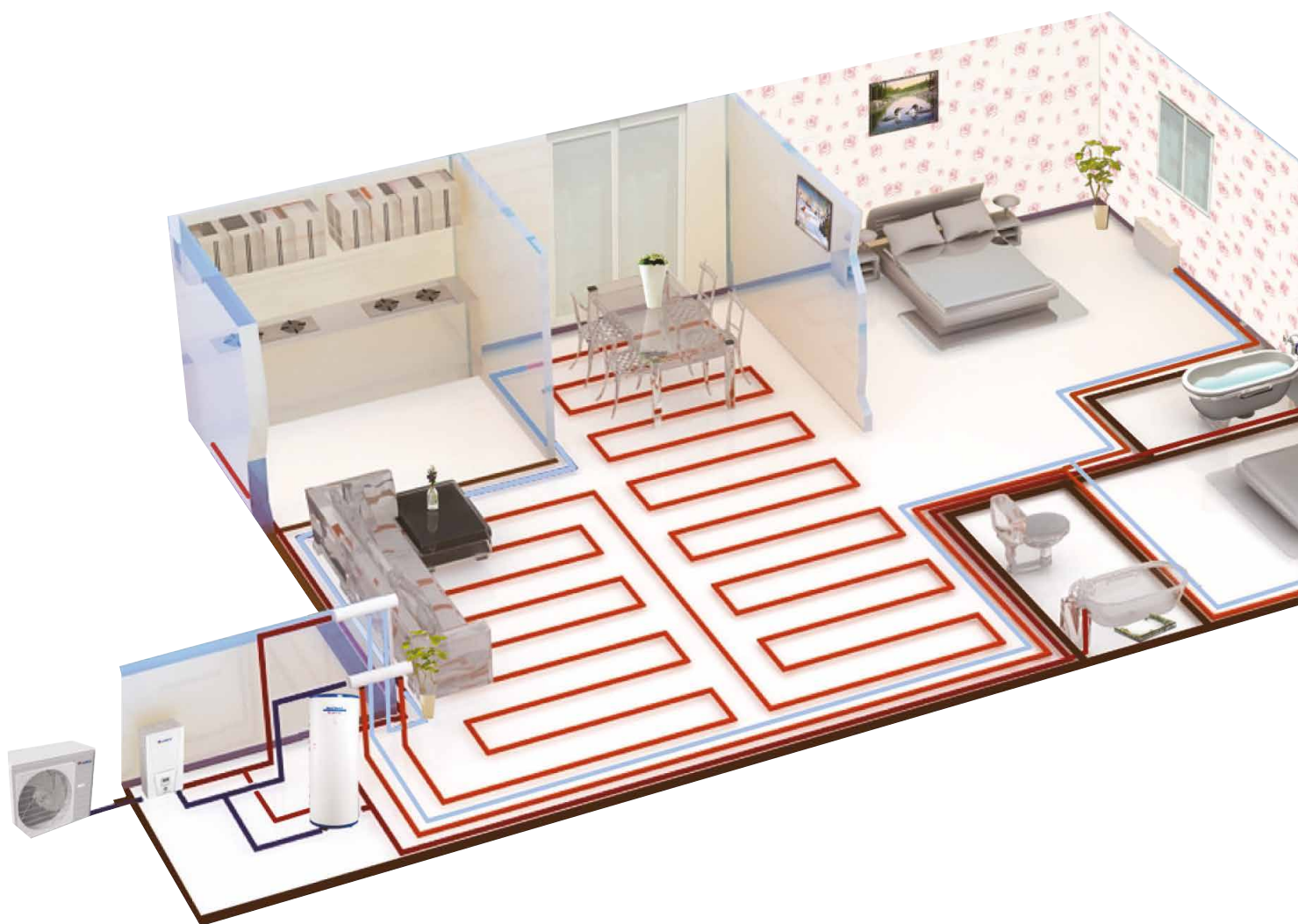



Prečo tepelné čerpadlo?

Stále viac zákazníkov hľadá pre svoj domov výhodné systémy vykurovania. Pri rozhodovaní nadobúdajú na dôležitosti aj ekologické aspekty. Náklady na vykurovanie pri tradičných vykurovacích systémoch sa každým rokom zvyšujú a pre mnohé domácnosti aj komerčné objekty sa stávajú nedostupnými. Z týchto dôvodov získavajú na atraktivite vysokoúčinné systémy s nízkymi ročnými nákladmi na vykurovanie, ktoré sú navyše šetrné k životnému prostrediu. Odpoveďou na tieto požiadavky je novovyvinuté tepelné čerpadlo vzduch-voda VERSATI od spoločnosti GREE.

GREE VERSATI – princíp fungovania

Systém GREE VERSATI je multifunkčné tepelné čerpadlo vzduch-voda, ktoré prostredníctvom najmodernejšej tepelnej techniky získava teplo z vonkajšieho vzduchu a využíva ho na ohrev vody. Túto teplú vodu je možné použiť na vykurovanie miestností prostredníctvom podlahového vykurovania, stenového vykurovania alebo radiátorov, ako aj na ohrev úžitkovej vody.

Okrem toho je možné v letných mesiacoch ochladzovať vnútorný vzduch pomocou konvektorových jednotiek (fancoilov). Tepelné čerpadlo vzduch-voda GREE VERSATI je preto prvou voľbou pre mimoriadne ekonomické a ekologické vykurovanie aj chladenie.

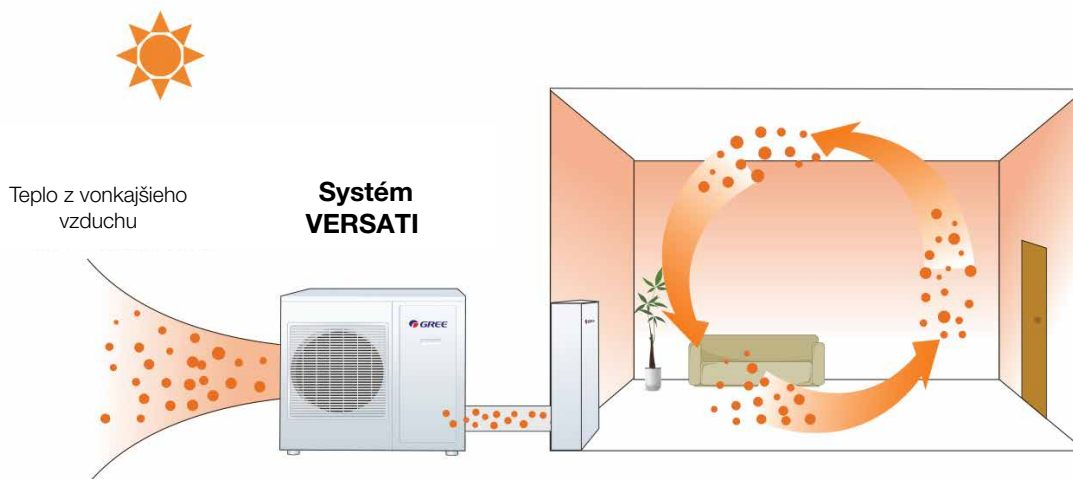

Šetrné k životnému prostrediu

Používaním ekologického chladiva R32, ktoré má nulový potenciál poškodzovania ozónovej vrstvy (ODP), chránite životné prostredie. Moderné technológie tepelných čerpadiel s mimoriadne vysokou účinnosťou zároveň zosilňujú efekt ochrany životného prostredia. GREE VERSATI je progresívny, ekologický a trvalo udržateľný výrobok zodpovedný voči budúcim generáciám.

Energeticky úsporné

Technológia tepelných čerpadiel znižuje spotrebu energie a emisie CO². Tepelné čerpadlo VERSATI pracuje na základe najmodernejšej DC invertorovej technológie (technológia jednosmerného frekvenčného meniča).

Systém pritom dosahuje koeficient účinnosti COP až 5.



GREE DC invertorová regulácia s technológiou G10

Invertorová regulácia (frekvenčný menič) mení otáčky kompresora. Striedavé napätie z elektrickej siete sa pomocou invertorovej regulácie premieňa na variabilné jednosmerné napätie. Týmto variabilným jednosmerným napätím je následne napájaný kompresor. Dodávaný výkon sa tak presne prispôsobuje potrebám vykurovacieho systému. Tým sa predchádza teplotným výkyvom v dome a možno ušetriť až 40 % energie.

Vďaka technológii GREE G10 je možné regulovať otáčky kompresora až na úroveň 10 Hz. Pri prevádzke s čiastočným zaťažením sa tak ušetrí ešte viac energie.

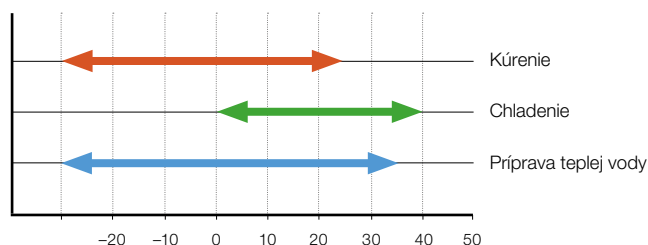

Ovládanie otáčok a krútiaceho momentu:

- umožňuje nízke otáčky kompresora,
- precízne riadi otáčky.



Elektrické napájanie v širokom rozsahu

150–260 V (1 fázové) resp. 319–456 V (3 fázové):

- zabezpečuje vyššiu stabilitu,
- menej porúch či záručných prípadov.



Vysokorýchlostný DSP /počítačový) čip:

- zabezpečuje rýchly výpočet prúdu motora,
- umožňuje energeticky úspornú prevádzku.



Ekologické chladivo R32:

- nulový potenciál poškodzovania ozónovej vrstvy (ODP),
- veľmi účinné chladivo – umožňuje vysokú efektivitu.

Dvojstupňový rotačný kompresor GREE s technológiou medzistupňového vstrekovania chladiva

Dve proti sebe rotujúce vačky, pracujúce v sérii (na rozdiel od jednostupňového typu), v dvoch oddelených komorách kompresora zabezpečujú dvojstupňové stlačenie chladiva. Chladivo sa teda najprv stlačí v prvom stupni kompresora a následne sa ďalej komprimuje v druhom stupni.

Aby sa chladivo v druhom stupni kompresora príliš nezohrialo, vstrekuje sa medzi prvým a druhým kompresorovým stupňom dodatočné malé množstvo kvapalného chladiva (medzistupňové chladenie).

Touto technológiou možno dosiahnuť vyššie stlačenie, a tým aj teplotu vykurovacej vody na prívide až 60 °C.



Vďaka protismernému otáčaniu rotačných vačiek (stláčacích prvkov) má tento typ kompresora mimoriadne tichý a plynulý chod, čo sa priaznivo prejavuje aj na jeho životnosti.

Keďže kompresor počas prevádzky tepelného čerpadla po fáze spustenia (po dosiahnutí požadovanej teploty) väčšinu času pracuje v rozsahu čiastočného zaťaženia, je veľmi dôležité, aby mohol bežať pri čo najnižších otáčkach (= nízky výkon).

Obe rotačné vačky tohto typu kompresora umožňujú veľmi nízke otáčky, čím okrem iného optimalizujú reguláciu otáčok.

- | | |
|--|--|
| 1 Výstup chladiva | 9 Dolná rotačná vačka |
| 2 Vstup chladiva | 10 Dolný valec – 1. kompresorový stupeň |
| 3 Zmiešavacia komora (vstrekovací chladič) | 11 Dolná príruha |
| 4 Kľukový hriadeľ | 12 Vstup medzistupňového chladenia (kvapalné chladivo) |
| 5 Horná príruha | 13 Krycia doska |
| 6 Horná rotačná vačka | |
| 7 Horný valec – 2. kompresorový stupeň | |
| 8 Prepážka | |

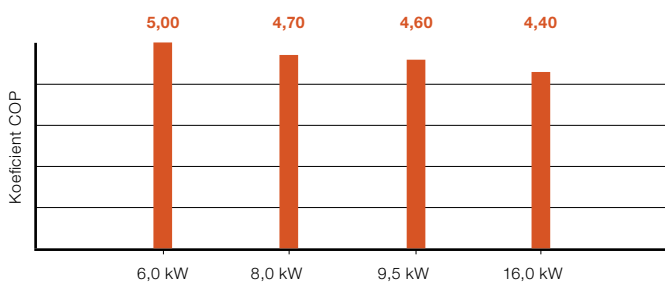
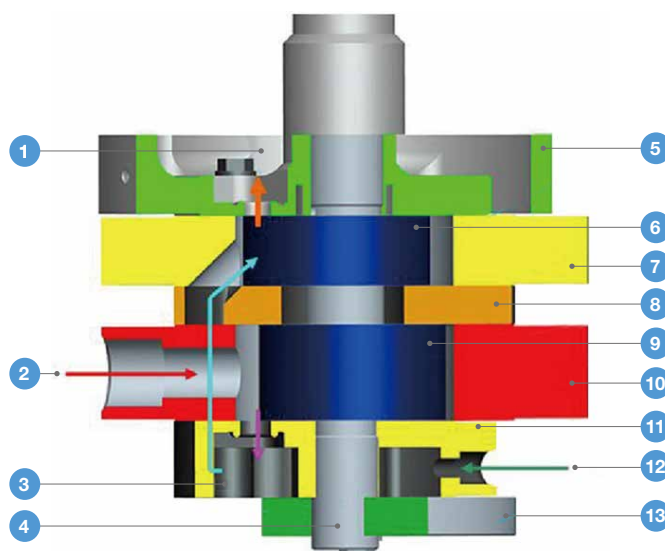

Účinnosť (COP) až 5,0

Kombináciou dvojítých rotačných piestových kompresorov GREE a DC invertora s technológiou G10 je dosiahnutý vysokoúčinný chod podlahového vykurovania (A7/W35) s hodnotou COP až 5,0.

Certifikácia

Všetky modely GMV VERSATI III disponujú certifikátom Eurovent, ktorý spĺňa všetky platné európske smernice, čím má zákazník istotu, že uvádzané parametre zariadenia zodpovedajú skutočnosti.

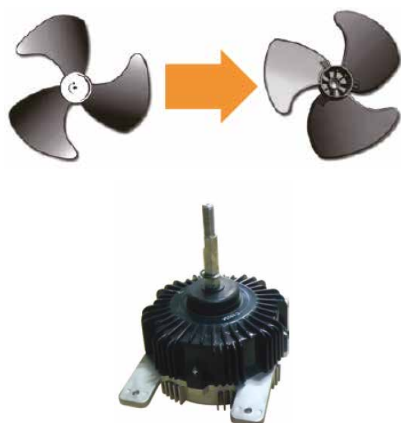

Energeticky úsporný EC ventilátor

Účinná lopatka axiálneho ventilátora

Aerodynamický dizajn umožňuje silný prúd vzduchu, čím zabezpečuje stabilnú a dlhodobú prevádzku.

Ventilátor s EC motorom

Novovyvinutý bezkefový ventilátor s EC motorom boduje vďaka mnohým výhodám:

- o 30 % nižšia spotreba energie v porovnaní s bežným AC motorom ventilátora,
- o 15 % vyššia účinnosť pri nízkych otáčkach,
- dlhšia životnosť ako pri bežnom AC motore ventilátora.

Vysokoučinný tepelný výmenník

V porovnaní s bežnými lamelami tepelného výmenníka sa použitím nových, vysoko účinných lamiel Blue-Fin zvýšila účinnosť výmeny tepla o 5 %.



Predchádzajúci model:
bežné ploché lamely



Nový model:
žalúziové lamely Blue-Fin

NOVINKA:
medená trubka
s vnútornými drážkami

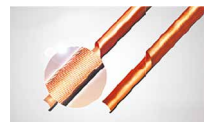

bežná medená trubka

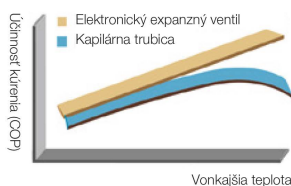

Elektronický expanzný ventil

Použitím elektronického expanzného ventilu je možné presne regulovať množstvo vstrekaného chladiva. Tým sa množstvo chladiva prispôbi požiadavkám systému. Ide o účinnejšie riešenie než použitie kapilárnej trubice.

Možnosť dlhého potrubia

Výkonné dvojstupňové kompresory GREE umožňujú výškové rozdiely až 15 m a dĺžku potrubia až 25 m.



Kompaktné rozmery

Kompaktné rozmery uľahčujú prepravu a inštaláciu vonkajšej jednotky.

Vnútrotná hydro jednotka: na vykurovanie, chladenie a prípravu teplej úžitkovej vody

V režime vykurovania sa vo vnútornej jednotke - hydroboxe - odovzdáva tepelná energia chladiva prostredníctvom tepelného výmenníka vody. Touto teplou vodou sa následne zásobujú radiátory, podlahové kúrenie a zásobník teplej vody.

V režime chladenia systém zabezpečuje príjemnú teplotu v dome.

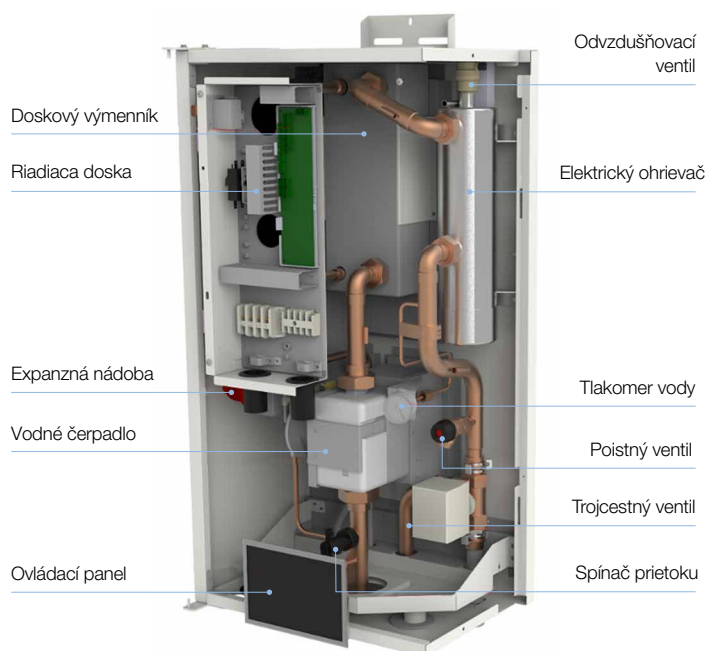

Doskový výmenník

Zabudovaný, vysoko výkonný doskový výmenník sa okrem iného vyznačuje týmito vlastnosťami:

- vysoká odolnosť proti korózii,
- kompaktné rozmery,
- vysoká účinnosť.

Expanzná nádoba

Expanzná nádoba s objemom 10 litrov je integrovaná vo vnútornej hydro jednotke. Štandardný tlak v expanznej nádobe je 1,0 bar.

- Udržiava stabilný tlak vody v systéme.
- Zaisťuje spoľahlivú prevádzku zariadenia.

Prietokový spínač

Zabudovaný prietokový spínač zabezpečuje minimálne množstvo vody, a ak toto množstvo klesne pod minimálnu hodnotu, zariadenie sa automaticky odpojí.

- Zabezpečuje ochranu odpojením.
- Kontrola minimálneho prietoku vody.

Optimálne možnosti riadenia

- Vstup: externé zapnutie/vypnutie tepelného čerpadla.
- Výstup: ovládanie (uvoľnenie externého zdroja tepla (existujúci kotol, plynové vykurovanie).

Energeticky úsporné vodné čerpadlo s energetickou triedou A

Energeticky efektívne a výkonné obehové čerpadlo zabezpečuje rovnomerný prietok vody v podlahovom kúrení, radiátoroch alebo fancoiloch.



Inteligentná regulácia

Regulátor je integrovaný vo vnútornej jednotke. Obsahuje ekvitermnú reguláciu, týždenný program, reguláciu podľa referenčnej miestnosti a ďalšie funkcie. Tým je zabezpečené, že je v dome vždy príjemné teplo.

Funkcia regulácie

5 možných prevádzkových režimov pre maximálny komfort:

- kúrenie,
- kúrenie + príprava TÚV,
- chladenie,
- chladenie + príprava TÚV,
- príprava TÚV.

Prioritná regulácia

V regulátore je možné nastaviť prednosť pre režimy „vykurovanie + príprava teplej úžitkovej vody“ alebo „chladenie + príprava teplej úžitkovej vody“.

Regulácia teploty na prívide

Nastavenie fixnej teploty na prívide.

Regulácia izbovej teploty pomocou vnútorného snímača GREE

Regulácia teploty na prívide podľa požadovanej teploty referenčnej miestnosti. Diaľkový snímač izbovej teploty je súčasťou balenia.

Regulácia izbovej teploty pomocou existujúceho izbového termostatu

Tepelné čerpadlo je ovládané izbovým termostatom v referenčnej miestnosti.

Regulátor pre okruh podlahového vykurovania, radiátorov alebo fancoilov

Zabudovaný regulátor môže regulovať jeden vykurovací okruh.

Rýchlonabíjanie zásobníka teplej úžitkovej vody

Tepelné čerpadlo a elektrická vykurovacia patróna pracujú súbežne, aby čo najrýchlejšie ohriali úžitkovú vodu v teplovodnom zásobníku.

Riadenie pomocou týždenných hodín

Tepelné čerpadlo je možné riadiť pomocou týždenného programu. Na každý deň je k dispozícii celkovo päť časových programov s nastavením času zapnutia a vypnutia. Súbežne je možné nastaviť výstupnú teplotu aj teplotu úžitkovej vody. Jednotlivé dni v týždni je možné nastaviť ako dni neprítomnosti a tým ich vyňať z časového programu.

Funkcia proti legionelám (Anti-legionela)

Teplovodný zásobník sa pomocou časového riadenia ohrieva na +70 °C, aby sa zničili prípadné baktérie. Táto funkcia sa zvyčajne vykonáva v noci. Preto je možné pre túto funkciu nastaviť požadovaný deň v týždni, čas spustenia a požadovanú teplotu.

Funkcia neprítomnosti

Pre úsporu energie môžete počas svojej neprítomnosti znížiť izbovú teplotu.

Tichý režim vonkajšej jednotky

Pomocou tejto funkcie je možné časovým riadením znížiť hlučnosť vonkajšej jednotky.

Jednoduché programovanie

Pre jednoduchú navigáciu v regulátore sú k dispozícii tri ponuky:

- ponuka parametrov pre jednotlivé prevádzkové režimy,
- ponuka funkcií na naprogramovanie vykurovacej krivky,
- ponuka zobrazenia na jednoduché zistenie prevádzkových stavov a hodnôt.

Externé zapnutie/vypnutie

Vzdialené Wi-Fi ovládanie pomocou mobilnej aplikácie GREE+.



VERSATI III – Split – Hydrobox

Vysokoteplotné tepelné čerpadlo vzduch-voda

Splitové tepelné čerpadlo Versati III je dostupné vo vyhotovení s výkonom od 6 do 16 kW a umožňuje vykurovanie prostredníctvom podlahových systémov, radiátorov alebo fancoilov. Vďaka integrovanému trojcestnému ventilu je možná celoročná prevádzka v režime ohrevu teplej vody, pričom v letnom období je k dispozícii aj chladenie až na teplotu 7 °C.

Splitová verzia je náprotivkom monoblokovej verzie, rozdelená do dvoch častí: väčšina chladiaceho okruhu sa nachádza vo vonkajšej jednotke, zatiaľ čo hydrobox je umiestnený vo vnútri. Delené vyhotovenie je vhodné najmä tam, kde je v miestnosti obmedzený priestor a nie je požiadavka na prípravu teplej vody. Ak je potrebná vyrovnávací nádrž alebo zásobník teplej vody, tieto komponenty sa inštalujú samostatne. Je možné pripojenie na systémy ako teplá voda, podlahové vykurovanie, fancoil jednotky, vodné nádrže, solárne panely, plynové kotly a podobne.

VERSATI III je vybavené obehovým čerpadlom Wilo Invertor, doskovým výmenníkom Alpha Laval PHE a patentovaným dvojstupňovým rotačným kompresorom GREE. Nový kompresor je doplnený o ekonomizér

a medzistupňovým vstrekaním chladiva prispieva k rozšíreniu prevádzkového rozsahu a zvýšeniu odovzdaného tepla vo výparníku.

Efektívne funguje aj pri nízkych teplotách až do -25 °C.

- Dvojstupňový invertorový kompresor so vstrekaním chladiva druhého stupňa
- Dotykové ovládanie v češtine
- Možnosť ovládania cez internet pomocou aplikácie GREE+
- Vysoká účinnosť, energetická trieda A+++
- Obehové čerpadlo s reguláciou otáčok
- Integrovaná expanzná nádoba a poistný ventil
- Možnosť ekvitermnej regulácie, regulácia podľa referenčnej izbovej teploty alebo termostatom
- Možnosť chladenia v konvektorových jednotkách
- Príprava teplej úžitkovej vody (TUV)
- Trojcestný ventil je súčasťou vnútornej jednotky



Hydrobox			GRS-CQ6.0Pd/NhH-E(I)	GRS-CQ8.0Pd/NhH-E(I)-3 GRS-CQ8.0Pd/NhH-M(I)	GRS-CQ10.0Pd/NhH-E(I)-3 GRS-CQ10.0Pd/NhH-M(I)
Výstupná teplota	Kúrenie	°C	20 až 60		
	Chladienie	°C	7 až 25		
	Užitková voda	°C	40 až 60 (80 s el.patrónou)		
El. patróna	Max. príkon	kW	3,0 (1,5 + 1,5)	6,0 (3,0 + 3,0)	6,0 (3,0 + 3,0)
	Stupne		2	2	2
Max. príkon (s el. patrónou)		kW	3,2	6,1	6,1
Elektrické napájanie		V/Ph/Hz	220 - 240 / 1 / 50	380 - 415 / 3 / 50	380 - 415 / 3 / 50
Max. prevádzkový prúd (s el. patrónou)		A	10	13,9	13,9
Odporúčané istenie		A	1 x 16	3 x 16	3 x 16
Elektrická kabeláž		mm ²	1 x 2,5	3 x 2,5	3 x 2,5
Prípojenie vodného potrubia		palce	1	1	1
Hladina akustického tlaku (max.)		dB(A)	29	29	29
Rozmery (V x Š x H)		mm	860 x 460 x 318	860 x 460 x 318	860 x 460 x 318
Hmotnosť		kg	60	60	60
Vonkajšia jednotka			GRS-CQ6.0Pd/NhH-E(O)	GRS-CQ8.0Pd/NhH-E(O)	GRS-CQ10.0Pd/NhH-E(O)
Podlahové kúrenie*		kW	6,0 / 5,8	8,0 / 7,0	9,5 / 8,5
	Účinnosť kúrenie COP/chladienie EER	-	5,0 / 4,4	4,7 / 4,0	4,6 / 3,8
Radiátory**	Výkon kúrenie/chladienie	kW	5,9 / -	8,0 / -	9,5 / -
	Účinnosť kúrenie COP/chladienie EER	-	3,9 / -	3,7 / -	3,6 / -
Max. prevádzkový prúd		A	10	19	22
Hladina akustického tlaku (max.)		dB(A)	52	55	55
Chladičové pripojenie	Chladičivo/množstvo náplne	kg	R32 / 1,0	R32 / 1,6	R32 / 1,6
	Potrúbné prípojky kvapalina/plyn	mm (*)	6,35 / 12,7 (1/4 - 1/2)	6,35 / 12,7 (1/4 - 1/2)	6,35 / 12,7 (1/4 - 1/2)
	Dĺžka vedenia max.	m	20	25	25
	Predom naplnená dĺžka vedenia	m	5	5	5
	Max. výškový rozdiel	m	15	15	15
	Doplnenie chladiča	g/m	16	16	16
Elektrické napájanie		V/Ph/Hz	220 - 240 / 1 / 50	220 - 240 / 1 / 50	220 - 240 / 1 / 50
Odporúčané istenie		A	1 x 16	1 x 16	1 x 16
Elektrická kabeláž		mm ²	1 x 2,5	1 x 2,5	1 x 2,5
Medzné vonkajšie teploty pre teplú vodu		°C	-25 až +45		
Medzné vonkajšie teploty kúrenie/chladienie		°C	-25 až +35 / +10 až +48		
Rozmery (V x Š x H)		mm	702 x 975 x 396	787 x 982 x 395	787 x 982 x 395
Hmotnosť		kg	55	82	82

Hydrobox			GRS-CQ8.0Pd/NhH-E(I)-3 GRS-CQ8.0Pd/NhH-M(I)	GRS-CQ10.0Pd/NhH-E(I)-3 GRS-CQ10.0Pd/NhH-M(I)	GRS-CQ12Pd/NhH-M(I)	GRS-CQ14Pd/NhH-M(I)	GRS-CQ16Pd/NhH-M(I)
Výstupná teplota	Kúrenie	°C	20 až 60				
	Chladienie	°C	7 až 25				
	Užitková voda	°C	40 až 60 (80 s el. patrónou)				
El. patróna	Max. príkon	kW	6,0 (3,0 + 3,0)	6,0 (3,0 + 3,0)	6,0 (3,0 + 3,0)	6,0 (3,0 + 3,0)	6,0 (3,0 + 3,0)
	Stupne		2	2	2	2	2
Max. príkon (s el. patrónou)		kW	6,1	6,1	6,1	6,2	6,5
Elektrické napájanie		V/Ph/Hz	380 - 415 / 3 / 50	380 - 415 / 3 / 50	380 - 415 / 3 / 50	380 - 415 / 3 / 50	380 - 415 / 3 / 50
Max. prevádzkový prúd (s el. patrónou)		A	13,9	13,9	13,9	13,9	13,9
Odporúčané istenie		A	3 x 16	3 x 16	3 x 16	3 x 16	3 x 16
Elektrická kabeláž		mm ²	3 x 2,5	3 x 2,5	3 x 2,5	3 x 2,5	3 x 2,5
Prípojenie vodného potrubia		palce	1	1	1	1	1
Hladina akustického tlaku (max.)		dB(A)	29	29	29	29	29
Rozmery (V x Š x H)		mm	860 x 460 x 318	860 x 460 x 318	860 x 460 x 318	860 x 460 x 318	860 x 460 x 318
Hmotnosť		kg	60	60	60	60	60
Vonkajšia jednotka			GRS-CQ8.0Pd/NhH-M(O)	GRS-CQ10.0Pd/NhH-M(O)	GRS-CQ12Pd/NhH-M(O)	GRS-CQ14Pd/NhH-M(O)	GRS-CQ16Pd/NhH-M(O)
Podlahové kúrenie*	Výkon kúrenie/chladienie	kW	8,0 / 8,5	10,0 / 10,0	12,0 / 11,0	14,0 / 12,6	15,5 / 13,0
	Účinnosť kúrenie COP/chladienie EER	-	4,9 / 4,9	4,7 / 4,3	5,0 / 4,4	4,7 / 3,7	4,5 / 3,6
Radiátory**	Výkon kúrenie/chladienie	kW	8,0 / -	10,2 / -	12,3 / -	14,4 / -	16,1 / -
	Účinnosť kúrenie COP/chladienie EER	-	4,2 / -	4,0 / -	4,0 / -	4,0 / -	3,9 / -
Max. prevádzkový prúd		A	7,5	8,0	9,2	11,5	11,5
Hladina akustického tlaku (max.)		dB(A)	55	55	60	61	61
Chladičové pripojenie	Chladičivo/množstvo náplne	kg	R32 / 1,84	R32 / 1,84	R32 / 1,84	R32 / 1,84	R32 / 1,84
	Potrúbné prípojky kvapalina/plyn	mm (*)	6,35 / 12,7 (1/4 - 1/2)	6,35 / 12,7 (1/4 - 1/2)	6,35 / 15,9 (1/4 - 5/8)	6,35 / 15,9 (1/4 - 5/8)	6,35 / 15,9 (1/4 - 5/8)
	Dĺžka vedenia max.	m	15	15	15	15	15
	Predom naplnená dĺžka vedenia	m	5	5	5	5	5
	Max. výškový rozdiel	m	15	15	15	15	15
	Doplnenie chladiča	g/m	16	16	16	16	16
Elektrické napájanie		V/Ph/Hz	380 - 415 / 3 / 50	380 - 415 / 3 / 50	380 - 415 / 3 / 50	380 - 415 / 3 / 50	380 - 415 / 3 / 50
Odporúčané istenie		A	3 x 16	3 x 16	3 x 16	3 x 16	3 x 16
Elektrická kabeláž		mm ²	3 x 2,5	3 x 2,5	3 x 2,5	3 x 2,5	3 x 2,5
Medzné vonkajšie teploty pre teplú vodu		°C	-25 až +45				
Medzné vonkajšie teploty kúrenie/chladienie		°C	-25 až +35 / +10 až +48				
Rozmery (V x Š x H)		mm	787 x 982 x 395	787 x 982 x 395	820 x 940 x 460	820 x 940 x 460	820 x 940 x 460
Hmotnosť		kg	88	88	110	110	110

* Podlahové vykurovanie: vykurovanie pri vonkajšej teplote 7 °CDB / 6 °CWB a teplote vody 30/35 °C; chladienie pri vonkajšej teplote 35 °CDB / 24 °CWB a teplote vody 23/18 °C.

** Radiátory: vykurovanie pri vonkajšej teplote 7 °CDB / 6 °CWB a teplote vody 40/45 °C; chladienie pri vonkajšej teplote 35 °CDB / 24 °CWB a teplote vody 12/7 °C. Podmienky pre uvedené chladiace a vykurovacie výkony nájdete v servisných príručkách.

VERSATI III – Split – All In One

Vysokoteplotné tepelné čerpadlo vzduch-voda

VERSATI III „All in one“ je dostupný vo výkonových verziách 6 – 16 kW a predstavuje ideálne riešenie predovšetkým pre novostavby s malou technickou miestnosťou, kde je kladený dôraz na úsporu priestoru.

Verzia All-in-One sa skladá z troch častí: vonkajšej jednotky, hydromodulu a zásobníka teplej vody s objemom 185 litrov, pričom zásobník a hydromodul tvoria vnútornú jednotku. Vďaka svojim rozmerom je ideálna pre malé priestory, ktoré si vyžadujú veľmi kompaktné riešenie. Možno ju napojiť na teplú vodu, podlahové vykurovanie, fancoil jednotky/radiátory, solárne panely, plynové kotly a podobne.

VERSATI III obsahuje obehové čerpadlo Wilo s možnosťou zmeny otáčok pomocou regulácie PWM, doskový výmenník Alpha Laval PHE a patentovaný dvojstupňový rotačný kompresor GREE. Nový kompresor s pridaným ekonomizérom a medzistupňovým vstrekovaním chladiva prispieva k rozšíreniu prevádzkového rozsahu a zvýšeniu množstva odovzdaného tepla vo výparníku. Efektívne funguje aj pri nízkych teplotách až do -25°C .

- Dotykové ovládanie v češtine
- DC invertorová regulácia s technológiou G10
- Vysoká účinnosť, energetická trieda A+++
- Digitálna regulácia týždenným časovačom:
 - Regulátor je integrovaný vo vnútornej hydro jednotke
 - Zahŕňa ekvitermickú reguláciu, týždenný program, tlačidlo dovolenka, funkciu proti legionelám (Anti-legionela) a iné
- Tichý režim iba 45 dB(A)
- Energeticky úsporné vodné čerpadlo s riadením otáčok a energetickou triedou A
- Spájkovaný doskový výmenník tepla
- Expanzná nádoba s objemom 10 l
- Elektrická vykurovací patrona s výkonom 2×3 kW, resp. 6 kW
- Zabudované vykurovanie vane na dne s teplotnou reguláciou
- Automatické opätovné zapnutie po výpadku prúdu
- Zariadenia zodpovedajú európskej smernici EN14511



Vnútrotná jednotka			GRS-CQ6.0PdG/NhH2-E(I)	GRS-CQ8.0PdG/NhH2-E(I)-3 GRS-CQ8.0PdG/NhH2-M(I)	GRS-CQ10PdG/NhH2-E(I)-3 GRS-CQ10PdG/NhH2-M(I)
Výstupná teplota	Kúrenie	°C	20 až 60		
	Chladienie	°C	7 až 25		
	Úžitková voda	°C	40 až 60 (80 s el. patrónou)		
El. patróna	Max. príkon	kW	3,0 (1,5 + 1,5)	6,0 (3,0 + 3,0)	6,0 (3,0 + 3,0)
	Stupne		2	2	2
Max. príkon (s el. patrónou)		kW	3,2	6,1	6,1
Elektrické napájanie		V/Ph/Hz	220 - 240 / 1 / 50	380 - 415 / 3 / 50	380 - 415 / 3 / 50
Max. prevádzkový prúd (s el. patrónou)		A	27	13	13
Odporúčané istenie		A	1 x 16	3 x 16	3 x 16
Elektrická kabeláž		mm ²	1 x 2,5	3 x 2,5	3 x 2,5
Pripojenie vodného potrubia		palce	1	1	1
Hladina akustického tlaku (max.)		dB(A)	29	29	29
Rozmery (V x Š x H)		mm	1800 x 600 x 650	1800 x 600 x 650	1800 x 600 x 650
Hmotnosť		kg	195	195	195
Vonkajšia jednotka			GRS-CQ6.0Pd/NhH2-E(O)	GRS-CQ8.0Pd/NhH2-E(O)	GRS-CQ10Pd/NhH2-E(O)
Podlahové kúrenie*	Výkon kúrenie/chladienie	kW	6,0 / 5,8	8,0 / 7,7	10, / 9,4
	Účinnosť kúrenie COP/chladienie EER	-	5,0 / 5,1	5,0 / 4,5	4,8 / 4,0
Radiátory**	Výkon kúrenie/chladienie	kW	5,8 / -	8,0 / -	9,9 / -
	Účinnosť kúrenie COP/chladienie EER	-	3,8 / -	3,9 / -	3,7 / -
Max. prevádzkový prúd		A	10	19	22
Hladina akustického tlaku (max.)		dB(A)	52	55	55
Chladičové pripojenie	Chladičivo/množstvo náplne	kg	R32 / 1,0	R32 / 1,6	R32 / 1,6
	Potrúbné prípojky kvapalina/plyn	mm (*)	6,35 / 12,7 (1/4 - 1/2)	6,35 / 12,7 (1/4 - 1/2)	6,35 / 12,7 (1/4 - 1/2)
	Dĺžka vedenia max.	m	20	25	25
	Predom naplnená dĺžka vedenia	m	5	5	5
	Max. výškový rozdiel	m	15	15	15
	Doplnenie chladiča	g/m	16	16	16
Elektrické napájanie		V/Ph/Hz	220 - 240 / 1 / 50	220 - 240 / 1 / 50	220 - 240 / 1 / 50
Odporúčané istenie		A	1 x 16	1 x 16	1 x 16
Elektrická kabeláž		mm ²	1 x 2,5	1 x 2,5	1 x 2,5
Medzné vonkajšie teploty pre teplú vodu		°C	-25 až +45		
Medzné vonkajšie teploty kúrenie/chladienie		°C	-25 až +35 / +10 až +48		
Rozmery (V x Š x H)		mm	702 x 975 x 396	787 x 982 x 427	787 x 982 x 427
Hmotnosť		kg	55	88	88

Vnútrotná jednotka			GRS-CQ8.0PdG/NhH2-E(I)-3 GRS-CQ8.0PdG/NhH2-M(I)	GRS-CQ10PdG/NhH2-E(I)-3 GRS-CQ10PdG/NhH2-M(I)	GRS-CQ12PdG/NhH2-M(I)	GRS-CQ14PdG/NhH2-M(I)	GRS-CQ16PdG/NhH2-M(I)
Výstupná teplota	Kúrenie	°C	20 až 60				
	Chladienie	°C	7 až 25				
	Úžitková voda	°C	40 až 60 (80 s el. patrónou)				
El. patróna	Max. príkon	kW	6,0 (3,0 + 3,0)	6,0 (3,0 + 3,0)	6,0 (3,0 + 3,0)	6,0 (3,0 + 3,0)	6,0 (3,0 + 3,0)
	Stupne		2	2	2	2	2
Max. príkon (s el. patrónou)		kW	6,1	6,1	6,1	6,2	6,5
Elektrické napájanie		V/Ph/Hz	380 - 415 / 3 / 50	380 - 415 / 3 / 50	380 - 415 / 3 / 50	380 - 415 / 3 / 50	380 - 415 / 3 / 50
Max. prevádzkový prúd (s el. patrónou)		A	13,0	13,0	13,0	13,0	13,0
Odporúčané istenie		A	3 x 16	3 x 16	3 x 16	3 x 16	3 x 16
Elektrická kabeláž		mm ²	3 x 2,5	3 x 2,5	3 x 2,5	3 x 2,5	3 x 2,5
Pripojenie vodného potrubia		palce	1	1	1	1	1
Hladina akustického tlaku (max.)		dB(A)	29	29	29	29	29
Rozmery (V x Š x H)		mm	1800 x 600 x 650	1800 x 600 x 650	1800 x 600 x 650	1800 x 600 x 650	1800 x 600 x 650
Hmotnosť		kg	195	195	195	195	195
Vonkajšia jednotka			GRS-CQ8.0Pd/NhH-M(O)	GRS-CQ10Pd/NhH-M(O)	GRS-CQ12Pd/NhH-M(O)	GRS-CQ14Pd/NhH-M(O)	GRS-CQ16Pd/NhH-M(O)
Podlahové kúrenie*	Výkon kúrenie/chladienie	kW	8,0 / 8,5	10,0 / 10,0	12,0 / 11,0	14,0 / 12,6	15,5 / 13,0
	Účinnosť kúrenie COP/chladienie EER	-	5,0 / 4,4	4,7 / 4,3	5,0 / 4,4	4,7 / 3,7	4,5 / 3,6
Radiátory**	Výkon kúrenie/chladienie	kW	8,0 / -	10,2 / -	12,3 / -	14,4 / -	16,1 / -
	Účinnosť kúrenie COP/chladienie EER	-	4,2 / -	4,0 / -	4,0 / -	4,0 / -	3,9 / -
Max. prevádzkový prúd		A	7,5	8,0	9,2	11,5	11,5
Hladina akustického tlaku (max.)		dB(A)	55	55	60	61	61
Chladičové pripojenie	Chladičivo/množstvo náplne	kg	R32 / 1,84	R32 / 1,84	R32 / 1,84	R32 / 1,84	R32 / 1,84
	Potrúbné prípojky kvapalina/plyn	mm (*)	6,35 / 12,7 (1/4 - 1/2)	6,35 / 12,7 (1/4 - 1/2)	6,35 / 15,9 (1/4 - 5/8)	6,35 / 15,9 (1/4 - 5/8)	6,35 / 15,9 (1/4 - 5/8)
	Dĺžka vedenia max.	m	15	15	15	15	15
	Predom naplnená dĺžka vedenia	m	5	5	5	5	5
	Max. výškový rozdiel	m	15	15	15	15	15
	Doplnenie chladiča	g/m	16	16	16	16	16
Elektrické napájanie		V/Ph/Hz	380 - 415 / 3 / 50	380 - 415 / 3 / 50	380 - 415 / 3 / 50	380 - 415 / 3 / 50	380 - 415 / 3 / 50
Odporúčané istenie		A	3 x 16	3 x 16	3 x 16	3 x 16	3 x 16
Elektrická kabeláž		mm ²	3 x 2,5	3 x 2,5	3 x 2,5	3 x 2,5	3 x 2,5
Medzné vonkajšie teploty pre teplú vodu		°C	-25 až +45				
Medzné vonkajšie teploty kúrenie/chladienie		°C	-25 až +35 / +10 až +48				
Rozmery (V x Š x H)		mm	787 x 982 x 395	787 x 982 x 395	820 x 940 x 460	820 x 940 x 460	820 x 940 x 460
Hmotnosť		kg	88	88	110	110	110

* Podlahové vykurovanie: vykurovanie pri vonkajšej teplote 7 °CDB / 6 °CWB a teplote vody 30/35 °C; chladienie pri vonkajšej teplote 35 °CDB / 24 °CWB a teplote vody 23/18 °C.

** Radiátory: vykurovanie pri vonkajšej teplote 7 °CDB / 6 °CWB a teplote vody 40/45 °C; chladienie pri vonkajšej teplote 35 °CDB / 24 °CWB a teplote vody 12/7 °C.

VERSATI III – Monoblok

Vysokoteplotné tepelné čerpadlo vzduch-voda

Systém Monoblok je veľmi jednoduchý na inštaláciu, pretože sa skladá iba z jednej vonkajšej jednotky. Môže byť napojený na podlahové vykurovanie, radiátory, fancoily a ohrev teplej vody, ak je pridaný zásobník na teplú vodu a trojcestný ventil. K dispozícii sú tri výkonové varianty: 6, 10 a 16 kW. Ide o ideálne tepelné čerpadlo najmä pre domy alebo byty, ak existuje možnosť inštalácie jednotky v exteriéri (terasa, záhrada). Je ideálne pri požiadavke na jednoduchú inštaláciu, keďže je zariadenie hermeticky uzavreté, a preto nie je potrebný certifikát na F-plyny.

VERSATI III obsahuje obehové čerpadlo Wilo Invertor, doskový výmenník Alpha Laval PHE a patentovaný dvojstupňový rotačný kompresor GREE. Nový kompresor s pridaným ekonomizérom a medzistupňovým vstrekovaním chladiva prispieva k rozšíreniu prevádzkového rozsahu a zvýšeniu množstva odovzdaného tepla vo výparníku. Efektívne funguje aj pri nízkych teplotách až do $-25\text{ }^{\circ}\text{C}$.

- Dvojstupňový invertorový kompresor s vstrekovaním chladiva druhého stupňa
- Dotykové ovládanie v češtine
- Možnosť ovládania cez internet pomocou aplikácie GREE+
- Vysoká účinnosť, energetická trieda A+++
- Obehové čerpadlo s reguláciou otáčok
- Tichý režim iba 45 dB(A)
- Integrovaná expanzná nádoba a poistný ventil
- Možnosť ekvitermickej regulácie, regulácie podľa referenčnej izbovej teploty alebo pomocou termostatu
- Možnosť chladenia v konvektorových jednotkách
- Príprava TUV
- Možnosť pripojenia a spínania záložného vykurovania (nie je súčasťou dodávky)
- Automatické opätovné zapnutie po výpadku prúdu



			GRS-CQ6.0Pd/NhG-K	GRS-CQ10.0Pd/NhG-K GRS-CQ10Pd/NhG2-K	GRS-CQ16.0Pd/NhG-M GRS-CQ16.0Pd/NhG2-M
Výstupná teplota	Kúrenie	°C	20 až 60		
	Chladienie	°C	7 až 25		
	Úžitková voda	°C	40 až 60 (80 s el. patrónou)		
Podlahové kúrenie*	Výkon kúrenie/chladienie	kW	6,0 / 5,8	10,0 / 8,8	15,5 / 14,5
	Účinnosť kúrenie COP/chladienie EER	-	5,0 / 4,4	4,7 / 4,5	4,35 / 4,0
Radiátory**	Výkon kúrenie/chladienie	kW	6,0 / -	10,0 / -	15,5 / -
	Účinnosť kúrenie COP/chladienie EER	-	3,9 / -	3,8 / -	3,6 / -
Max. prevádzkový prúd		A	10,4	23	12
Hladina akustického tlaku (max.)		dB(A)	58	61	61
Chladivové pripojenie	Chladivo/množstvo náplne	kg	R32 / 0,9	R32 / 2,2	R32 / 2,2
	Predom naplnená dĺžka vedenia	m	5	5	5
	Max. výškový rozdiel	m	15	15	15
	Doplnenie chladiva	g/m	16	16	16
Elektrické napájanie		V/Ph/Hz	220 - 240 / 1 / 50	220 - 240 / 1 / 50	380 - 415 / 3 / 50
Odporúčané istenie		A	1 x 16	1 x 16	3 x 16
Elektrická kabeláž		mm ²	1 x 2,5	1 x 2,5	3 x 2,5
Medzné vonkajšie teploty pre teplú vodu		°C	-25 až +45		
Medzné vonkajšie teploty kúrenie/chladienie		°C	-25 až +35 / +10 až +48		
Rozmery (V x Š x H)		mm	758 x 1150 x 345	878 x 1200 x 460	878 x 1200 x 460
Hmotnosť		kg	96	151	151

* Podlahové vykurovanie: vykurovanie pri vonkajšej teplote 7 °CDB / 6 °CWB a teplote vody 30/35 °C; chladienie pri vonkajšej teplote 35 °CDB / 24 °CWB a teplote vody 23/18 °C.

** Radiátory: vykurovanie pri vonkajšej teplote 7 °CDB / 6 °CWB a teplote vody 40/45 °C; chladienie pri vonkajšej teplote 35 °CDB / 24 °CWB a teplote vody 12/7 °C.

Podmienky pre uvedené chladiace a vykurovacie výkony nájdete v servisných príručkách.

Kompaktné tepelné čerpadlo pre ohrev TUV

- Nezávislý zdroj TUV primárne určený pre menšie rodinné domy a rekreačné objekty. Vďaka kompaktným rozmerom a jednoduchej inštalácii je vhodným riešením aj pre objekty s malou technickou miestnosťou, prípadne ho možno alternatívne umiestniť do garáže alebo na balkón.
- Energetická účinnosť A
 - Výstupná teplota až 70 °C
 - Kapacita 150 l alebo 190 l
 - Jednoduchá inštalácia
 - Kompaktné rozmery
 - Modbus Ready
 - Časovač
 - 5 prevádzkových režimov pre jednoduché ovládanie

		GRS-1.5/TD150ANbA-K	GRS-1.5/TD200ANbA-K
Nominálny vykurovací výkon	kW	1,5	1,5
Nominálny príkon	W	429	429
Maximálny príkon	W	650 (+1500 W elektrická patróna)	
COP	W/W	3,5	3,5
Objem nádrže	l	150	190
Účinnosť vodného ohrevu	-	104 %	95 %
Ročná spotreba el. energie (priemerné klimatické podmienky)	kWh	985	1075
Teplota výstupnej vody	°C	prednastavená 55 °C, nastaviteľná 35–70 °C	
Elektrické napájanie	V/Ph/Hz	220–240/1/50	
Stupeň izolácie		I	I
Stupeň vodotesnosti		IPX4	IPX4
Chladivo		R134a	R134a
Množstvo chladiva	kg	0,8	0,8
Rozmery (V x Š x H)	mm	1760 x 621 x 561	2030 x 621 x 561
Hmotnosť	kg	92	102
Akustický tlak	dB(A)	53	53
Rozsah prevádzkových teplôt	°C	0–45	0–45



Kanálové fancoil jednotky

- Novo vyvinuté ploché zariadenie na zabudovanie do žľabu s výškou iba 245 mm.
- Na chladenie alebo kúrenie (dvorúrkový systém).
- Tri stupne rýchlosti ventilátora.
- K dispozícii voliteľný digitálny izbový termostat.
- Voliteľne dostupné mechanické diaľkové ovládanie s tlačidlom zapnúť/vypnúť a nastavením rýchlosti ventilátora.

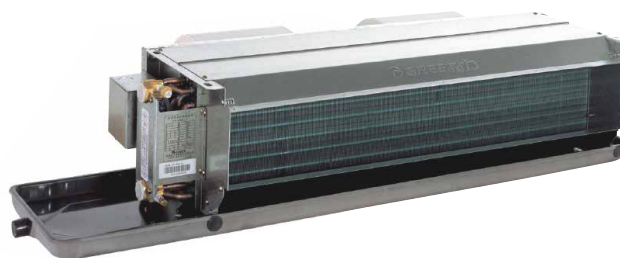

		FP-34WAH-K	FP-51WAH-K	FP-68WAH-K	FP-85WAH-K	FP-102WAH-K	FP-136WAH-K	FP-170WAH-K	FP-204WAH-K
Chladiaci výkon	kW	1,8	2,8	3,6	4,5	5,5	7,3	9,2	11,0
Vykurovací výkon	kW	3,0	4,4	5,5	7,0	8,9	11,0	14,0	17,0
Množstvo vzduchu (L/M/H)	m³/h	210/250/340	260/390/510	330/490/680	425/640/850	525/790/1020	730/1100/1360	850/1275/1700	1050/1575/2040
Ext. statické stlačenie	Pa	30	30	30	30	30	30	30	30
Hladina akustického tlaku	dB(A)	38	40	42	44	46	47	49	52
Príkon	W	42	55	68	80	102	140	158	195
Elektrické napájanie	V/Ph/Hz	220–240/1/50	220–240/1/50	220–240/1/50	220–240/1/50	220–240/1/50	220–240/1/50	220–240/1/50	220–240/1/50
Prietok vody	m³/h	0,36	0,5	0,61	0,77	0,91	1,3	1,62	1,80
Tlaková strata	kPa	12	21	16	23	36	38	38	40
Potrúbné prípojky vody zap/vyp	mm (")	19,05/19,05 (3/4–3/4)	19,05/19,05 (3/4–3/4)	19,05/19,05 (3/4–3/4)	19,05/19,05 (3/4–3/4)	19,05/19,05 (3/4–3/4)	19,05/19,05 (3/4–3/4)	19,05/19,05 (3/4–3/4)	19,05/19,05 (3/4–3/4)
Prípojka kondenzátu	mm	19,05	19,05	19,05	19,05	19,05	19,05	19,05	19,05
Rozmery (V x Š x H)	mm	245 x 881 x 510	245 x 1011 x 510	245 x 1131 x 510	245 x 1211 x 510	245 x 1211 x 510	245 x 1761 x 510	245 x 1761 x 510	245 x 1761 x 510
Hmotnosť	kg	14	15	16,5	18	19	28,5	34	35

4-cestné kazetové fancoil jednotky

- LED ukazovateľ požadovanej teploty, prevádzky a časovača a tlačidlo zapnúť/vypnúť.
- Na chladenie alebo vykurovanie (dvorúrkový systém).
- Tri stupne rýchlosti ventilátora.
- Zabudované čerpadlo kondenzátu s dopravnou výškou 500 mm (od spodnej hrany vnútornej jednotky).
- Infračervené diaľkové ovládanie je súčasťou dodávky.
- Funkcie: zapnutie/vypnutie, nastavenie rýchlosti ventilátora a automatický režim, lamela na usmerňovanie prúdu vzduchu.
- Voliteľne k dispozícii dizajnové káblové diaľkové ovládanie.



štandardné



voliteľné

		FP-85XD/B-T	FP-102XD/B-T	FP-125XD/B-T	FP-140XD/B-T	FP-160XD/B-T	FP-180XD/B-T	FP-200XD/B-T
Chladiaci výkon	kW	4,2	5,0	6	8	8,7	9,5	13
Vykurovací výkon	kW	5,6	6,5	7,8	9	10	11	14,6
Množstvo vzduchu (L/MH)	m ³ /h	550/650/800	900/950/1020	900/1000/1180	1150/1250/1400	1300/1400/1550	1350/1450/1800	1450/1700/2000
Hladina akustického tlaku (max.)	dB(A)	39	49	43	50	51	50	55
Príkon	W	75	110	82	120	125	160	210
Elektrické napájanie	V/Ph/Hz	220-240/1/50	220-240/1/50	220-240/1/50	220-240/1/50	220-240/1/50	220-240/1/50	220-240/1/50
Prietok vody	m ³ /h	0,76	0,86	1,04	1,37	1,51	1,62	2,23
Tlaková strata	kPa	24	36	24	30	30	34	30
Potrúbné prípojky vody vstup/výstup	mm (")	19,05/19,05 (3/4-3/4)	19,05/19,05 (3/4-3/4)	19,05/19,05 (3/4-3/4)	19,05/19,05 (3/4-3/4)	19,05/19,05 (3/4-3/4)	19,05/19,05 (3/4-3/4)	19,05/19,05 (3/4-3/4)
Prípojka kondenzátu	mm	25	25	25	25	25	25	25
Rozmery vnút. jednotky (V x Š x H)	mm	190 x 840 x 840	190 x 840 x 840	240 x 840 x 840	240 x 840 x 840	240 x 840 x 840	320 x 840 x 840	320 x 840 x 840
Hmotnosť vnút. jednotky	kg	25	25	27	27	27	32	33
Rozmery panelu (V x Š x H)	mm	85 x 950 x 950						
Hmotnosť panelu	kg	7						

Podstropno-parapetné fancoil jednotky

- Na montáž v stojatom prevedení alebo ako nástenné alebo stropné zariadenie.
- LED ukazovateľ požadovanej teploty, prevádzky a časovača a tlačidlo zapnúť/vypnúť.
- Na chladenie alebo vykurovanie (dvorúrkový systém).
- Tri stupne rýchlosti ventilátora.
- Vstup pre externé zapínanie/vypínanie (napr. pre optický spínač dverových kariet).
- Zabudované čerpadlo kondenzátu s dopravnou výškou 500 mm (od spodnej hrany vnútornej jednotky).
- Infračervené diaľkové ovládanie je súčasťou dodávky.
- Funkcie: zapnutie/vypnutie, nastavenie rýchlosti ventilátora a automatický režim, lamela na usmerňovanie prúdu vzduchu.
- Voliteľne k dispozícii dizajnové káblové diaľkové ovládanie.



štandardné



voliteľné

		FP-34ZD-K	FP-51ZD-K	FP-68ZD-K	FP-85ZD-K	FP-102ZD-K	FP-136ZD-K	FP-170ZD-K	FP-204ZD-K
Chladiaci výkon	kW	2,0	2,8	3,6	4,2	5,4	6,4	8,9	9,9
Vykurovací výkon	kW	5,0	7,2	8,5	9,5	11,5	13,7	19,0	21,0
Množstvo vzduchu (L/M/H)	m ³ /h	250/292/400	264/395/510	430/450/680	410/615/720	510/765/1020	550/880/1100	850/1276/1800	1050/1575/2040
Hladina akustického tlaku	dB(A)	37	38	45	47	49	48	50	55
Príkion	W	36	58	72	80	86	78	150	200
Elektrické napájanie	V/Ph/Hz	220-240/1/50	220-240/1/50	220-240/1/50	220-240/1/50	220-240/1/50	220-240/1/50	220-240/1/50	220-240/1/50
Prietok vody	m ³ /h	0,45	0,5	0,58	0,72	0,97	1,15	1,44	1,58
Tlaková strata	kPa	16,5	16,5	18	20	36	38	52	55
Potrúbné prípojky vody zap/vyp	mm (")	19,05/19,05 (3/4-3/4)	19,05/19,05 (3/4-3/4)	19,05/19,05 (3/4-3/4)	19,05/19,05 (3/4-3/4)	19,05/19,05 (3/4-3/4)	19,05/19,05 (3/4-3/4)	19,05/19,05 (3/4-3/4)	19,05/19,05 (3/4-3/4)
Prípojka kondenzátu	mm	15,24	15,24	15,24	15,24	15,24	15,24	15,24	15,24
Rozmery (V x Š x H)	mm	694 x 834 x 238	694 x 834 x 238	694 x 834 x 238	694 x 834 x 238	600 x 1300 x 188	600 x 1300 x 188	695 x 1590 x 238	695 x 1590 x 238
Hmotnosť	kg	26	26	27	27	31,5	32,5	48,5	48,5

Nástenné fancoil jednotky

- Novovyvinuté nástenné zariadenie s čistým dizajnom.
- Na chladenie alebo vykurovanie (dvorúrkový systém).
- LED ukazovateľ zapnutia/vypnutia zariadenia, režimu a požadovanej teploty.
- Tri stupne rýchlosti ventilátora.
- Vstup pre externé zapínanie/vypínanie (napr. pre optický spínač dverových kariat).
- Infračervené diaľkové ovládanie je súčasťou dodávky.
- Funkcie: zapnutie/vypnutie, prevádzkový režim, rýchlosť ventilátora a automatický režim, prípadne poloha lamely na usmerňovanie prúdu vzduchu proudu vzduchu.
- Voliteľne k dispozícii dizajnové káblové diaľkové ovládanie.



štandardné



voliteľné

		FPD-34BB4/A-K	FPD-51BB4/A-K	FPD-68BB4/A-K	FPD-85BB4/A-K
Chladiaci výkon	kW	2,2	2,7	3,6	4,3
Vykurovací výkon	kW	2,4	2,9	3,9	4,7
Množstvo vzduchu (L/M/H)	m ³ /h	170/255/340	255/382/510	340/510/680	425/637/850
Hladina akustického tlaku (max.)	dB(A)	31	36	43	48
Príkon	W	12	18	29	43
Elektrické napájanie	V/Ph/Hz	220-240/1/50	220-240/1/50	220-240/1/50	220-240/1/50
Prietok vody	m ³ /h	0,4	0,5	0,64	0,77
Tlaková strata	kPa	18	28	43	47, 28
Potrubné prípojky vody vstup/výstup	mm (")	12,7/12,7 (1/2-1/2)	12,7/12,7 (1/2-1/2)	12,7/12,7 (1/2-1/2)	12,7/12,7 (1/2-1/2)
Prípojka kondenzátu	mm	15,6	15,6	15,6	15,6
Rozmery (V x Š x H)	mm	209 x 845 x 289	209 x 845 x 289	209 x 845 x 289	224 x 970 x 300
Hmotnosť	kg	10,5	10,5	10,5	12,5



SLOVKLIMA DEIMOS group, s.r.o.

P. Pázmaňa 49/3

Šaľa, 927 01 Slovenská republika

IČO: 51036941

DIČ: 2120570815

IČ DPH: SK2120570815

www.slovklima.sk

info@slovklima.sk